

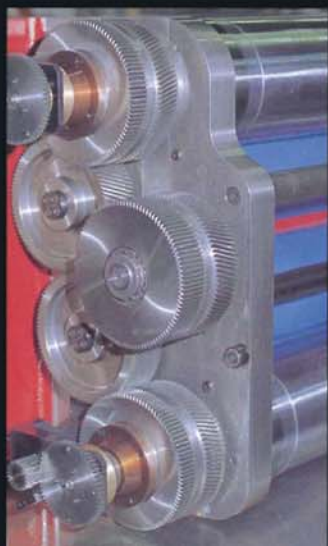

# 尽善尽美的设计



商业胶印轮转机  
插件式印刷滚筒结构  
可选择多种不同印刷周长的滚筒  
节约纸张



**RDP**<sup>®</sup>

# RDP•260P RDP•330P RDP

RDP系列商业胶印轮转印刷机能够为客户提供精美的印刷质量、灵活的产品尺寸，并极大地节省了承印材料。

RDP商业胶印轮转印刷机设计完美、性能卓越，尺寸灵活可变。印刷机最大的卷筒宽度达到965毫米，最大的滚筒周长可达到991毫米。客户可以同时配备多种不同尺寸的滚筒插件，以适应不同尺寸印件的印刷，极大减少了承印材料的浪费。它是专门为想更好地为客户服务、寻找新的商业机会，特别是节约印刷材料成本的印刷商而设计的。

机器的运转速度可以达到62000印/小时。采用Maraflo V™技术的4个靠版辊的设计是RDP商业胶印轮转印刷机的特色，配之以完美的润版装置，确保了在各种印刷速度下出色的油墨传递。RDP的Smart·Set 2000®印刷机控制系统，采用了先进的触摸屏技术、CIP4数字化工作流程管理软件包、存储和重新调入工作数据功能、印版空隙定位、张力预设，以及在机器运转前的自动套准设置。

精确的驱动装置确保准确的套准和印刷机在高速下的完美表现。

## Smart·Set 2000® 系统

Smart·Set 2000®印刷机控制系统是控制所有印刷机功能的控制装置，包括开机前的设置、界面友好并易于使用的触摸屏显示，运用于机器的主控制台和每个独立的印刷机组。它的开放式结构设计，提供了印件数据的存储和重新调入、远程调制解调器诊断，并可以与管理软件进行无缝连接，支持数字化工作流程协议，如CIP4等。

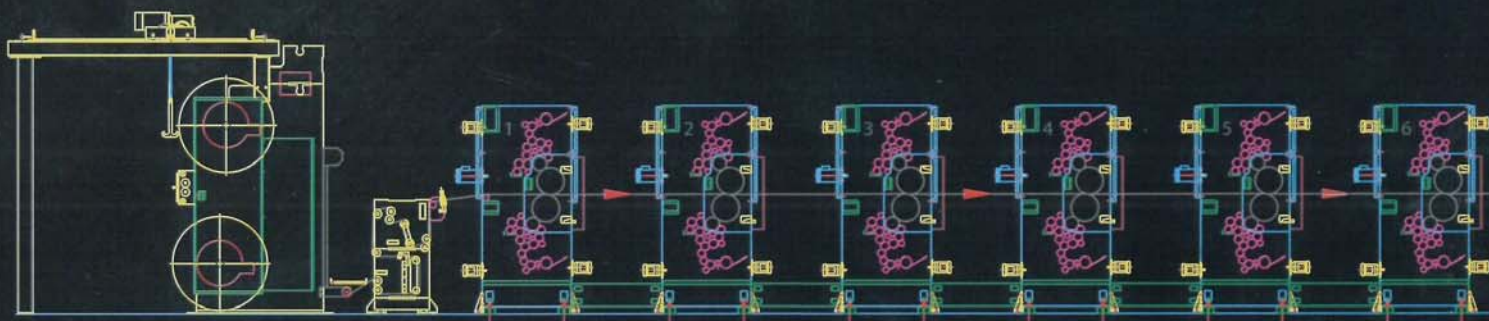

# •360P RDP•380P Smaet•

## 机器的特点

- 速度高达 62000 印 / 小时
- 坚固的铸铁框架
- 机组重量达 24,000 磅 (近 11 吨)
- 20 个墨辊的墨路系统, 包括 4 个靠版辊、4 个串墨辊
- 高精度度齿轮箱
- 动力平衡的转矩驱动, 保持精确的动力传送
- 独立的机组驱动, 减少印刷前的准备时间
- 精确、高承重的印刷机滚筒轴承
- 自动油脂润滑的油浴润滑系统
- 自动转换的油墨分离
- 自动横向纵向套准
- 靠版辊根据印版滚筒调整
- 齿轮驱动的墨辊系统
- Smart • Set 2000® 印刷机控制系统
- 印件的数据控制, 存储与重新调入
- OPTIM+ 先进的信息系统

## 选配件

- 伺服驱动
- 双卷筒工作
- 固定和可变的裁切尺寸
- 柔印插件
- 集中的墨键控制
- 自动套准控制
- 自动机组清洗
- 油墨搅拌器
- 油墨均衡器
- 号码印刷 / 插件
- 无水胶印
- 涂布装置
- UV 干燥
- 煤气干燥
- 红外干燥
- 模切工作站
- 可变图像与条码装置
- 视频监控
- 重新湿润
- 预折页
- 固定或可变的尺寸裁切
- 全组合折页装置、双三角板选配、无销自动控制

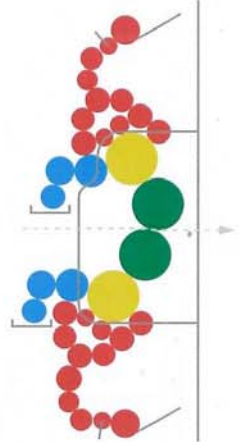

传墨系统  
260P / 330P

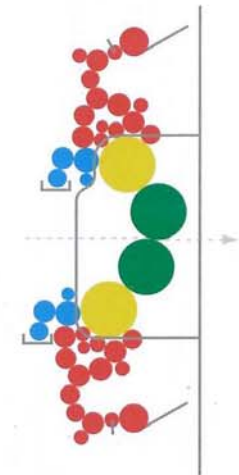

传墨系统  
330P / 380P

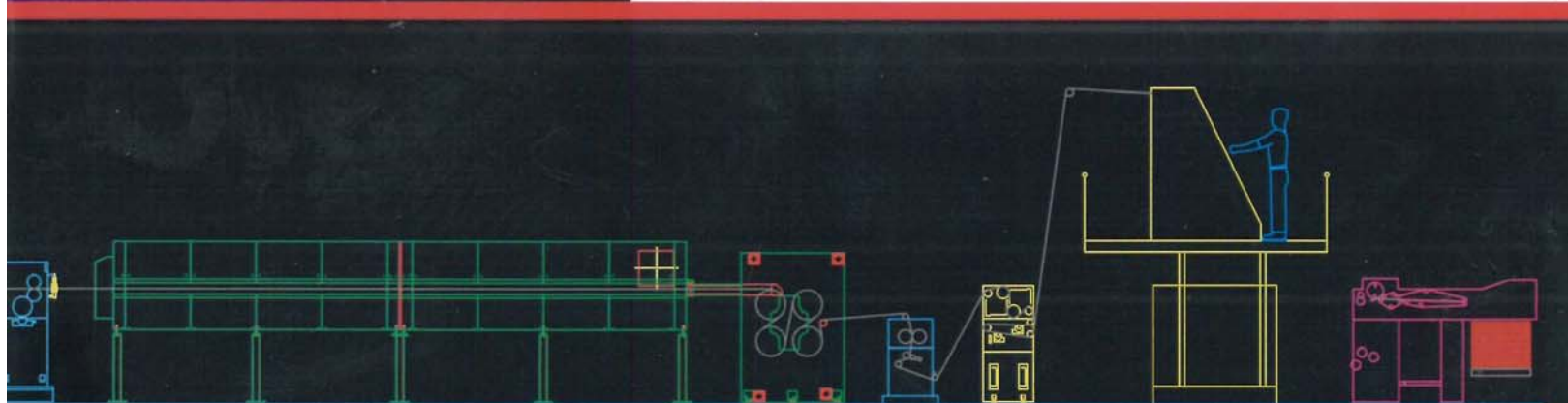

# Set2000®

## 组合折页机

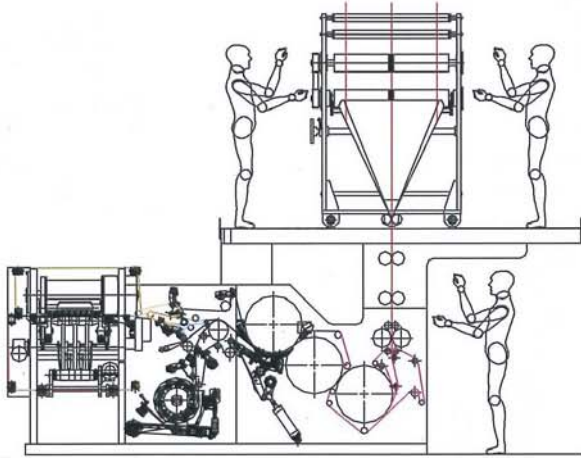

FOLDEX 可变尺寸、无销折页机

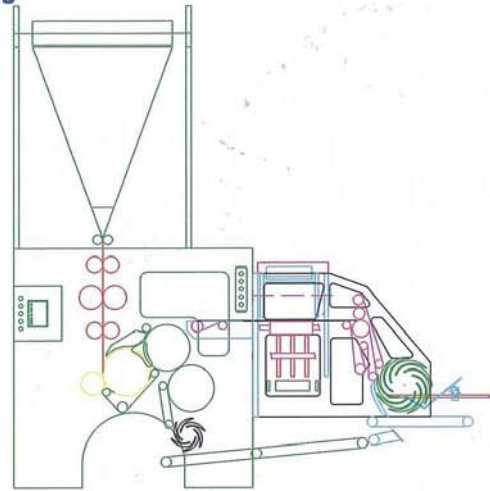

PRESS TECH 固定尺寸、有销折页机

RDP 商业轮转机可以装备可变尺寸的印张折页装置，灵活性高。

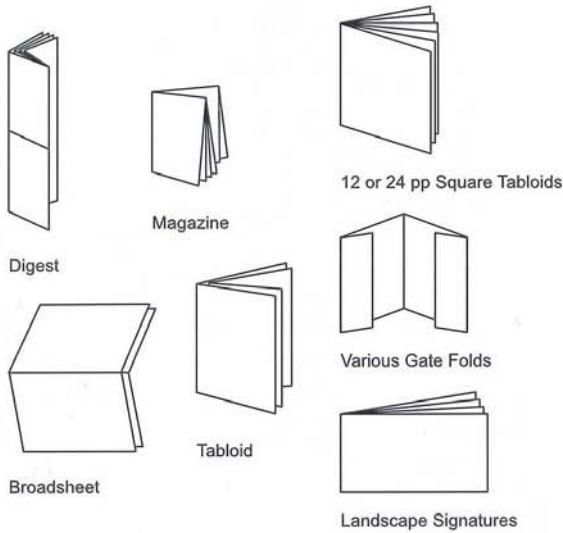

印刷 完美的设计

RDP Smart • Set 2000®印刷机控制系统可以通过在主控制台的触摸屏、或印刷机组的触摸屏上控制所有印刷机的功能。

McAdams Graphics 公司的车间主任, Dave McAdams 先生说: 开机准备时间和浪费均降到了最低, RDP印刷机令人不可思议, 是效率最高的印刷机。



# Engineering • Manufacturing •

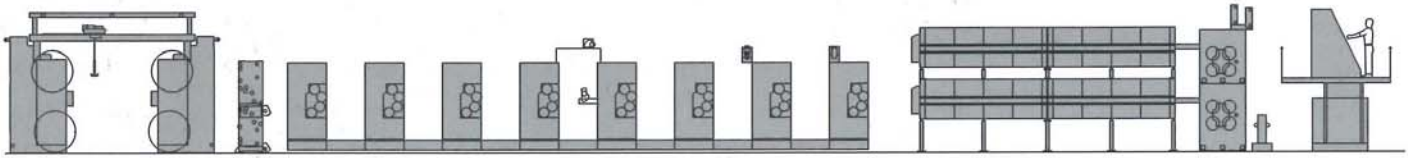
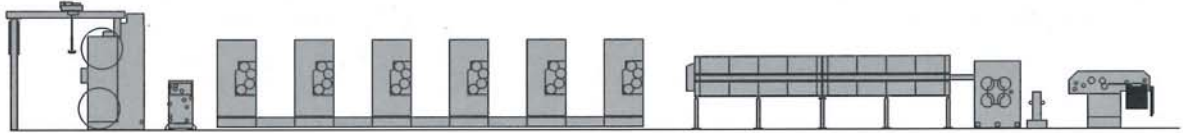
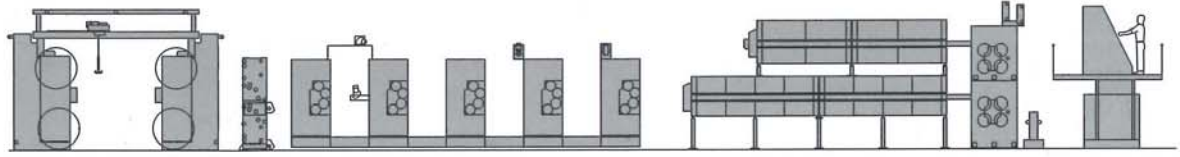

**可靠  
耐用  
精确**

RDP建立的杰出的机器标准，被始终贯穿于所有RDP机器的生产过程中，确保可靠、耐用和精确的高质量印刷机的制造。RDP的每个产品，从设计到安装和售后服务都能够让客户非常满意。

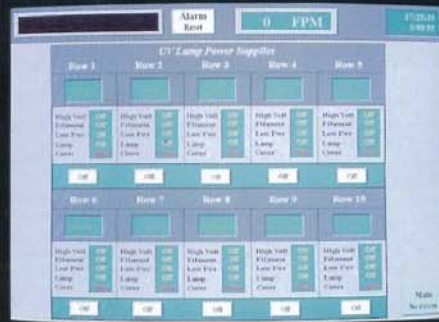
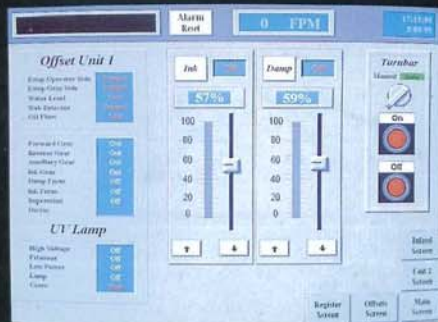

# Service • Sales



**RDP**<sup>®</sup>

2583 Chomedey Blvd., Laval (Montreal), Quebec, Canada H&T 2R2

Tel.: 450 687-7262 ■ Fax: 450 687-2558

email: sales@rdpmarathon.com ■ web site: www.rdpmarathon.com

中国市场 ■ Tel.: 139 1140 4410



设备型号	RDP-380P		RDP-360P		RDP-330P		RDP-260P	
基本数据	毫米	英尺	毫米	英尺	毫米	英尺	毫米	英尺
最大卷筒宽度	978	38.5	927	36.5	851	33.5	673	26.5
最大印刷宽度	965	38	914	36	838	33	660	26
最大速度	550 米 / 分钟		400 米 / 分钟		450 米 / 分钟			
每小时印数	57000		41000		47500			
重复尺寸范围	533.4-990.6 毫米		546.1-711.2 毫米		431.8-711.1 毫米		431.8-711.1 毫米	
尺寸调整	6 毫米或 0.25 英寸							
相调整	360 度							

